

Performance A+ Series



Xilence LiQuRizer LQ360

The maintenance-free all-in-one liquid cooling systems from Xilence can convince with an outstanding price-performance ratio and easy handling.

The installation with the quick-mount-system really easy and safe and due to the included multi-socket-mountings it can be applied on every socket from AMD or INTEL.

The elegant sleeved and soft tubes follow easily the planned way of mounting, no matter if the radiator is placed in the back, top, front or bottom of the case.

The huge full-copper heat-spreader below the LED lit pump head and the powerful radiators, together with the hydrobearing PWM fans guarantee a silent running and a high performance.

Available as a black 360mm version with a white LED lit pump head and 3 REDWING PWM fans.

Product Features

- Classy black design
- Multi Socket Mountings for AMD and INTEL
- Quick Mount System
- Flexible tubes for versatile mounting
- Big full copper Heat Spreader and High Performance Radiator
- LED lit Pump Head with white and XILENCE PWM Fans REDWING



All trademarks and registered marks are the property of their respective companies. Errors excepted. Subject to change without prior notice. Images may differ from original product.

Performance A+ Series

Technical Data

Socket	AM4/AM5 LGA 1700/2066/2011/1150/1151/1155/1156/1200
CPU max. Watt	400W
Size radiator	396 × 120 × 27mm
Size waterblock	72 x 72 x 47.3mm
Tube length	465mm
Material radiator	Aluminum
Material cold plate	Copper
PUMP	
Speed	2100 ± 10% RPM
Noise Level	25 db (A)
Current Input	0.36 A
Bearing Type	Ceramic Bearing
Fan	
Fan Size	120 x 120 x 25mm
Fan Speed	700 - 1600 ± 10% RPM
Bearing Type	Hydraulic bearing
Air Flow	70 CFM
Fan Control	PWM
Noise Level	18.0 - 35.2 dB (A)
Max. static pressure	2.09mm H ² O
Thermal Paste	included
Current input	0.15 A
Weight	1.5 kg

Logistical Data

Manufacturer Number	LQ360
Item Number	XC978
EAN Barcode	4044953502675



LiQuRIZER

Installation Manual

EN

DE

RU

KZ

Components List

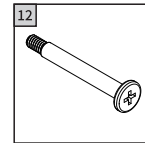
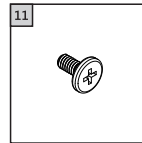
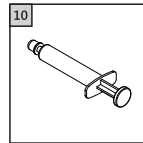
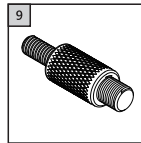
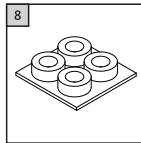
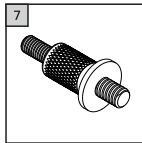
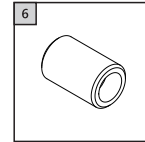
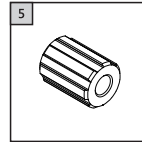
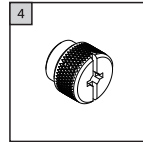
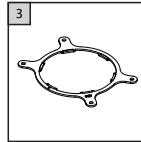
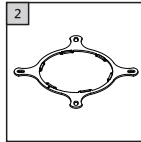
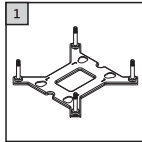

EN

- 1) LGA1700 Backplate x1
- 2) Intel Bracket x1
- 3) AMD Bracket x1
- 4) Tightening Nut x4
- 5) LGA1700 Standoff x4
- 6) LGA1200/115X Standoff x4
- 7) AMD Standoff x4
- 8) Insulation Washer x4
- 9) Intel LGA2066/11 Standoff x4
- 10) Thermal Grease x1
- 11) Radiator Mounting Screws x8
- 12) Fan Mounting Screws x8

DE

- 1) LGA1700 Backplate x1
- 2) Intel Klammer x1
- 3) AMD Klammer x1
- 4) Rändelschraube x4
- 5) LGA1700 Abstandshalter x4
- 6) LGA1200/115X Abstandshalter x4
- 7) AMD Abstandshalter x4
- 8) Isolierte Unterlegscheibe x4
- 9) Intel LGA2066/11 Abstandshalter x4
- 10) Wärmeleitpaste x1
- 11) Radiator Befestigungsschrauben x8
- 12) Befestigungsschrauben für Lüfter x8

RU

- 1) Задняя панель LGA1700 x1
- 2) Кронштейн Intel x1
- 3) Кронштейн AMD x1
- 4) Гайка с накаткой x4
- 5) Крепление LGA1700 x4
- 6) Крепление LGA1200/115X x4
- 7) Крепление AMD x4
- 8) Изоляционная шайба x4
- 9) Крепления Intel LGA2066/11 x4
- 10) Термопаста x1
- 11) Винты крепления радиатора x8
- 12) Винты крепления вентилятора x8

KZ

- 1) LGA1700 артқы панелі x1
- 2) Intel тіреуіші x1
- 3) AMD тіреуіші x1
- 4) Домалатпасы бар сомын x4
- 5) LGA1700 бекіткіші x4
- 6) LGA1200/115X бекіткіші x4
- 7) AMD бекіткіші x4
- 8) Оқшаулағыш тығырық x4
- 9) Intel LGA2066/11 бекіткіштері x4
- 10) Термопаста x1
- 11) Радиаторды бекіту бұрамалары x8
- 12) Желдеткішті бекіту бұрамалары x8

■ AMD Bracket Mounting

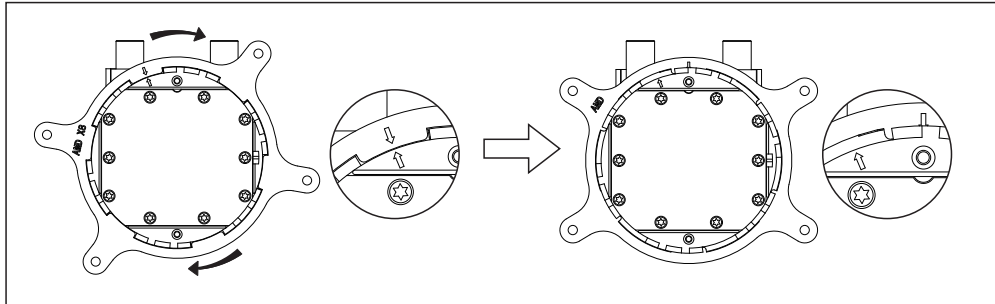

EN Align the arrows on the bracket and the pump base, turn the bracket clockwise to secure it to the pump base.

DE Richten Sie zum Anschließen der Intel Klammer den darauf abgebildeten Pfeil so aus, dass dieser in Richtung des Pfeils am Pumpenkopf zeigt. Halten Sie den Pumpenkopf fest und drehen Sie die AMD Klammer im Uhrzeigersinn um diese zu fixieren.

RU Совместите стрелки на кронштейне и на основании насоса, поверните кронштейн по часовой стрелке, чтобы закрепить его на основании насоса.

KZ Тіреуіштегі және сорғының негізіндегі көрсеткілерді туралаңыз, оны сорғының негізіне бекіту үшін тіреуішті сағат тілімен бұраңыз.

■ AMD AM4/AM5

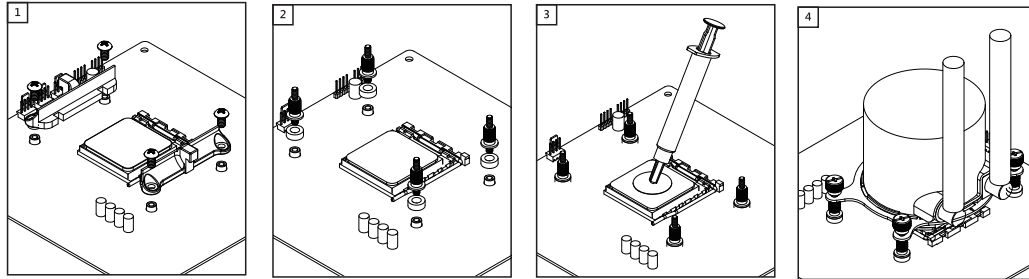

- EN**
1. Remove the original retention frame from the motherboard, but keep the backplate.
 2. Thread the AM4 standoffs onto the backplate. (Put the plastic insulator if you have between motherboard and the metal standoffs.)
 3. Clean the CPU surface and apply a thin layer of thermal grease onto the CPU.
 4. Put the pump onto the CPU. Secure the block using the tightening nuts.

- DE**
1. Entfernen Sie den originalen Halterahmen, aber behalten Sie die Backplate.
 2. Schrauben Sie die AM4-Abstandshalter auf die Backplate. (Legen Sie den Kunststoffisolator - falls vorhanden - zwischen das Motherboard und die Metallabstandshalter.)
 3. Reinigen Sie die Oberfläche vom Prozessor und tragen Sie gleichmäßig eine dünne Schicht Wärmeleitpaste auf den Prozessor auf.
 4. Setzen Sie den Pumpenkopf mit den Intel Klammer auf den Prozessor auf. Fixieren Sie den Pumpenkopf nur mithilfe der Rändelschrauben.

- RU**
1. Снимите оригинальную удерживающую рамку с материнской платы. Не снимайте заднюю панель.
 2. Установите крепление AM4 на заднюю панель (при наличии у вас пластмассовых изоляторов поместите их между материнской платой и металлическими креплениями).
 3. Очистите поверхность ЦП и нанесите на него тонкий слой термопасты.
 4. Установите насос на ЦП. Закрепите блок гайками.

- KZ**
1. Түпнұсқа ұстап тұратын жақтауды аналық платадан алыңыз. Артқы панельді шешпеңіз.
 2. AM4 қондырғысын артқы панельге орнатыңыз (егер сізде пластикалық оқшаулағыштар болса, оларды аналық плата мен металл бекітпелердің арасына салыңыз).
 3. Процессордың бетін тазалаңыз және оған термопастаның жұқа қабатын жағыңыз.
 4. Сорғыны процессорға орнатыңыз. Блоқты гайкалармен бекітіңіз.

INTEL Bracket & Backplate

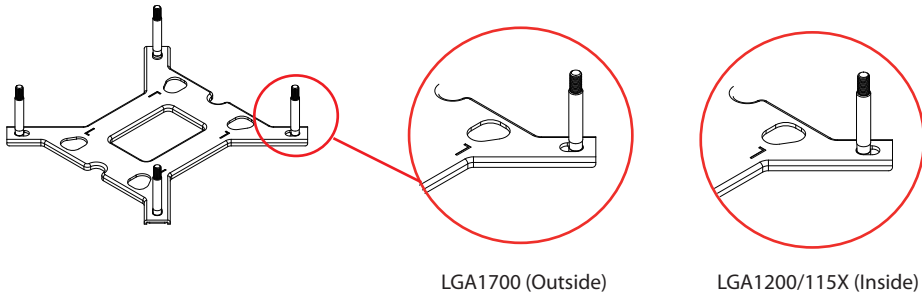
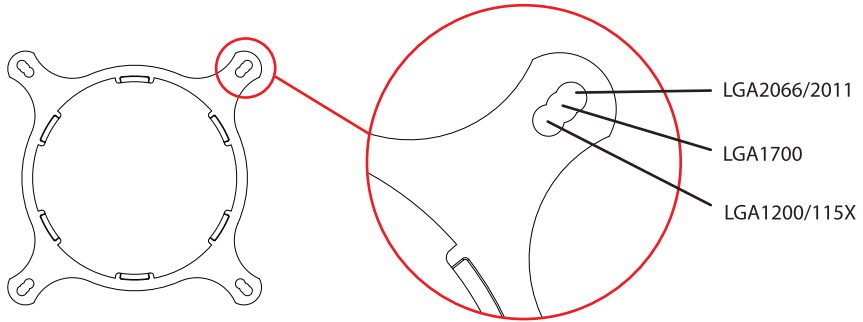

INTEL Bracket Mounting

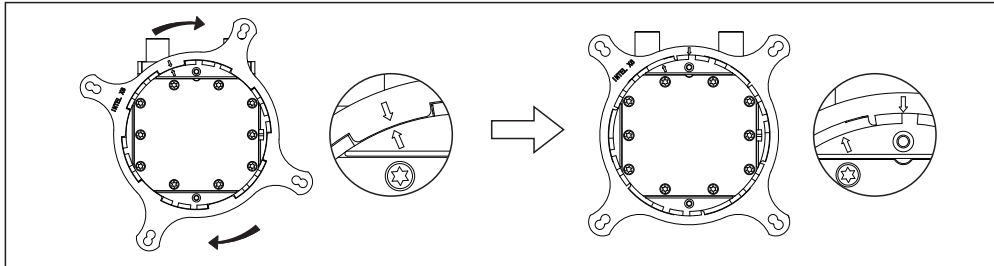

EN Align the arrows on the bracket and the pump base, turn the bracket clockwise to secure it to the pump base.
* The INTEL bracket is universal for LGA2066/2011/1700/1200/115X.

DE Richten Sie zum Anschließen der Intel Klammer den darauf abgebildeten Pfeil so aus, dass dieser in Richtung des Pfeils am Pumpenkopf zeigt. Halten Sie den Pumpenkopf fest und drehen die Intel Klammer im Uhrzeigersinn um diese zu fixieren.
* Die INTEL Klammer ist universal für LGA2066/2011/1700/1200/115X.

RU Совместите стрелки на кронштейне и на основании насоса, поверните кронштейн по часовой стрелке, чтобы закрепить его на основании насоса.
* Совместимость кронштейна INTEL: LGA2066/2011/1700/1200/115X.

KZ Тіреуіштегі және сорғының негізіндегі көрсеткілерді туралаңыз, оны сорғының негізіне бекіту үшін тіреуішті сағат тілімен бұраңыз.
INTEL тіреуішінің үйлесімділігі: LGA2066/2011/1700/1200/115X.

INTEL LGA2066/2011

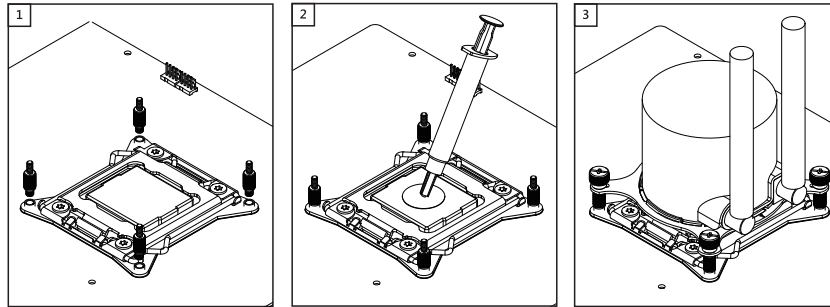

- EN** 1. Thread the LGA2066/2011 standoff into the mounting holes on the motherboard.
2. Clean the CPU surface and apply a thin layer of thermal grease onto the surface.
3. Put the pump onto the CPU. Secure the block using the tightening nuts.

- DE** 1. Befestigen Sie die LGA2066/2011 Abstandhalter in den entsprechenden Befestigungslöchern auf Ihrem Mainboard.
2. Reinigen Sie die Oberfläche vom Prozessor und tragen Sie gleichmäßig eine dünne Schicht Wärmeleitpaste auf den Prozessor auf.
3. Setzen Sie den Pumpenkopf mit den Intel Klammer auf den Prozessor auf. Fixieren Sie den Pumpenkopf nur mithilfe der Rändelschrauben.

- RU** 1. Вкрутите крепления LGA2066/2011 в монтажные отверстия на материнской плате.
2. Очистите поверхность процессора и нанесите тонкий слой термопасты.
3. Поместите помпу на процессор. Закрепите блок, используя гайки с накаткой.

- KZ** 1. LGA 2066/2011 бекіткіштерін аналық тақтадағы монтаждық саңылауларға салыңыз.
2. Процессордың бетін тазартып, термопастаның жұқа қабатын жағыңыз.
3. Сорғыны процессорға салыңыз. Домалатпасы бар сомындарды пайдалана отырып, блокты бекітіңіз.

INTEL LGA1700

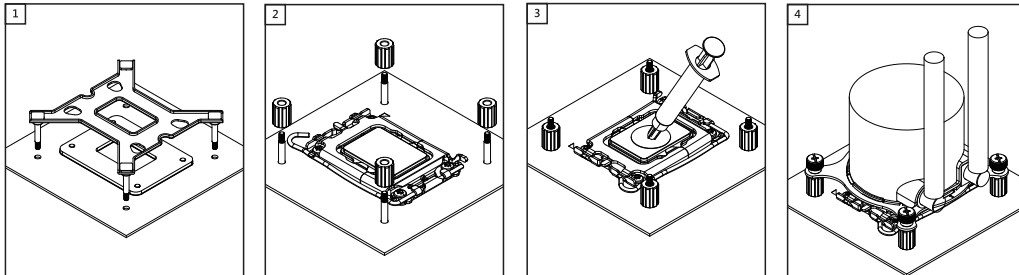

- EN** 1. Push the screws on the backplate to the outside and then put the backplate from the back of the motherboard and insert the long screws through the motherboard.
2. Put the LGA1700 standoff onto the long screws of the backplate.
3. Clean the CPU surface and apply a thin layer of thermal grease onto the CPU.
4. Put the pump onto the CPU. Secure the block using the tightening nuts.

- DE** 1. Jetzt schieben Sie die Schrauben der Backplate nach außen und stecken die Backplate anhand der langen Schrauben von hinten durch das Motherboard.
2. Schrauben Sie den LGA1700-Abstandshalter auf die langen Schrauben der Backplate.
3. Reinigen Sie die Oberfläche vom Prozessor und tragen Sie gleichmäßig eine dünne Schicht Wärmeleitpaste auf den Prozessor auf.
4. Setzen Sie die Pumpe auf den Prozessor. Fixieren Sie den Pumpenkopf mithilfe der Rändelschrauben.

- RU** 1. Выдвиньте винты задней панели наружу, а затем установите заднюю панель с задней стороны материнской платы, вставив длинные винты через отверстия материнской платы.
2. Установите крепления LGA1700 на длинные винты задней панели.
3. Очистите поверхность ЦП и нанесите на него тонкий слой термопасты.
4. Установите насос на ЦП. Закрепите блок гайками.

- KZ** 1. Артқы бұрандаларды сыртқа қарай сырғытыңыз, содан кейін аналық платаның артқы жағына ұзын бұрандаларды аналық платаның саңылаулары арқылы салыңыз.
2. LGA1700 бекіткіштерін артқы панельдің ұзын бұрандаларына орнатыңыз.
3. Процессордың бетін тазалаңыз және оған термопастаның жұқа қабатын жағыңыз.
4. Сорғыны процессорға орнатыңыз. Блоқты гайкалармен бекітіңіз.

INTEL LGA1200/115X

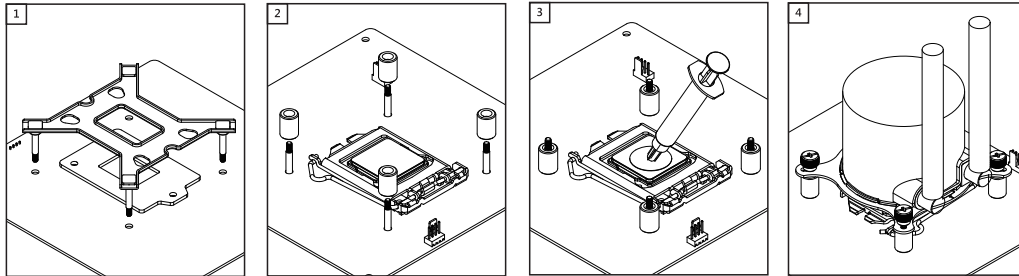

- EN**
1. Push the screws on the backplate to the inside and then put the backplate from the back of the motherboard and insert the long screws through the motherboard.
 2. Put the LGA1200/115X standoff onto the long screws of the backplate.
 3. Clean the CPU surface and apply a thin layer of thermal grease onto the CPU.
 4. Put the pump onto the CPU. Secure the block using the tightening nuts.

- DE**
1. Jetzt schieben Sie die Schrauben der Backplate nach innen und stecken die Backplate anhand der langen Schrauben von hinten durch das Motherboard.
 2. Schrauben Sie den LGA1200/115X-Abstandshalter auf die langen Schrauben der Backplate.
 3. Reinigen Sie die Oberfläche vom Prozessor und tragen Sie gleichmäßig eine dünne Schicht Wärmeleitpaste auf den Prozessor auf.
 4. Setzen Sie die Pumpe auf den Prozessor. Fixieren Sie den Pumpenkopf mithilfe der Rändelschrauben.

- RU**
1. Выдвиньте винты задней панели наружу, а затем установите заднюю панель с задней стороны материнской платы, вставив длинные винты через отверстия материнской платы.
 2. Установите крепления LGA1200/115X на длинные винты задней панели.
 3. Очистите поверхность ЦП и нанесите на него тонкий слой термопасты.
 4. Установите насос на ЦП. Закрепите блок гайками.

- KZ**
1. Артқы бұрандаларды сыртқа қарай сырғытыңыз, содан кейін аналық платаның артқы жағына ұзын бұрандаларды аналық платаның саңылаулары арқылы салыңыз.
 2. LGA1200/115X бекіткіштерін артқы панельдің ұзын бұрандаларына орнатыңыз.
 3. Процессордың бетін тазалаңыз және оған термопастаның жұқа қабатын жағыңыз.
 4. Сорғыны процессорға орнатыңыз. Блоқты гайкалармен бекітіңіз.

■ Radiator/Fan Mounting

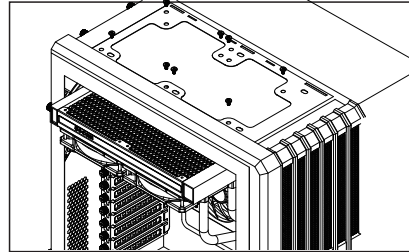
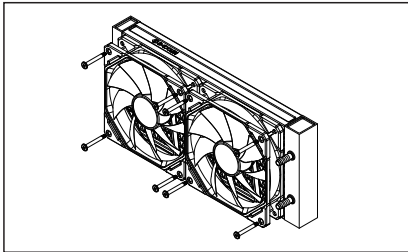

- EN** Using the fan mounting screws to secure the fan(s) onto the radiator.
Using the radiator mounting screws to secure the radiator to the case panel.
- DE** Nutzen Sie die Lüfter-Befestigungsschrauben, um den/die gewünschten Lüfter am Radiator zu befestigen.
Nutzen Sie die Radiator-Befestigungsschrauben, um den Radiator im Computergehäuse zu befestigen.
- RU** Монтаж вентилятора и радиатора.
Закрепите винтами крепления вентилятора вентилятор(ы) на радиаторе.
Закрепите винтами крепления радиатора радиатор на корпусе.
- KZ** Желдеткіш пен радиаторды монтаждау.
Желдеткіштің бекіткіштерін бұрамалармен радиатордағы желдеткішті(терді) бекітіңіз.
Радиатордың бекіткіш бұрамаларымен радиаторды корпусқа бекітіңіз.

■ ARGB Version | RGB Connection

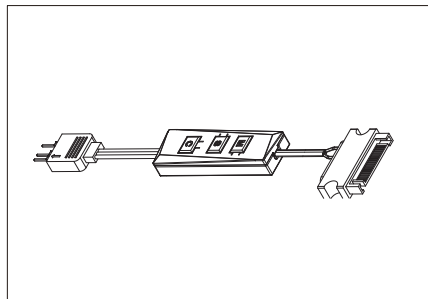
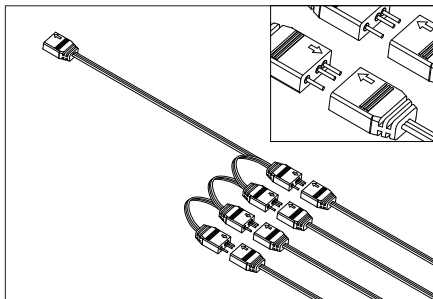

- [EN]** Connect the fans' RGB header to the RGB splitter wire.
Please make sure the pin with arrow connects to the one with arrow too.
Set RGB Lighting with Controller : Switch the lighting modes with 'M' button.
Change the speed of the color changing with 'S' button. Switch the color modes with 'C' button.
- [DE]** Verbinden Sie den RGB-Stecker der Lüfter mit dem RGB-Splitterkabel. Bitte achten Sie darauf, dass die Pfeile von beiden Steckern zueinander zeigen.
ARGB-Steuerung über den internen Controller : Wechseln Sie den Beleuchtungsmodus mit dem M-Knopf.
Steuern Sie die Geschwindigkeit des Farbwechsels mit dem S-Knopf. Wechseln Sie den Farbmodus mit dem C-Knopf.
- [RU]** Подключите разъем RGB вентиляторов к проводу разветвителя RGB.
Убедитесь, что коннекторы соединены согласно стрелкам на разъёмах.
С помощью контроллера настройте RGB-освещение. Переключайте режимы освещения кнопкой «M».
Изменяйте скорость изменения цвета с помощью кнопки «S». Переключайте цветовые режимы с помощью кнопки «C».
- [KZ]** RGB желдеткіш жалғағышын RGB тармақтағыш сымына қосыңыз. Коннекторлардың жалғағыштағы көрсеткілерге сәйкес қосылғанына көз жеткізіңіз.
Контроллердің көмегімен RGB жарықтандыруын баптаңыз.
Жарықтандыру режимдерін «M» батырмасымен ауыстырыңыз.
Түсті өзгерту жылдамдығын «S» батырмасымен өзгертіңіз.
Түс режимдерін «C» батырмасының көмегімен ауыстырыңыз.

■ ARGB Version | RGB Connection

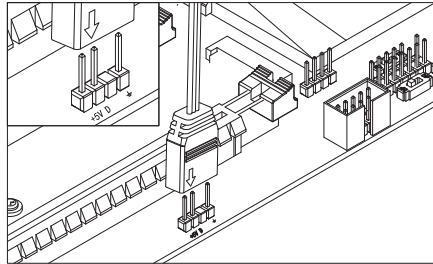

■ ■ ■
ASUS: ADD_HEADER

■ ■ ■
MSI: JRAINBOW

■ ■ ■
GIGABYTE: D_LED

■ ■ ■
ASROCK: ADDR_LED

EN (For motherboard ARGB control): plug fan ARGB 3pin cable to 5V ARGB header on the motherboard.
Then download correct software from motherboard official website and use the software to control the ARGB lighting.

DE (ARGB-Steuerung über das Mainboard): Schließen Sie das ARGB 3pin Kabel an das Mainboard an.
Achten Sie darauf, dass der Pfeil in Richtung des mit „5V“ gekennzeichneten Pins zeigt.
Laden Sie die mit Ihrem Mainboard kompatible RGB Sync-Software von der Website des Mainboard-Herstellers
herunter und passen Sie die RGB-Farbe/den RGB-Modus nach Belieben in der Software an.

RU (Для управления ARGB-подсветкой материнской платы):
подключите 3-контактный кабель ARGB вентилятора к разъему 5V ARGB на материнской плате.
Загрузите программное обеспечение для управления подсветкой, совместимое с вашей материнской платой, с веб-сайта её производителя и настройте
цвет и режим подсветки.

KZ (Аналық тақтаның ARGB жарықтандыруын басқару үшін): 3 түйіспелі ARGB желдеткіш кабелін аналық тақтадағы 5V ARGB ағытпасына қосыңыз.
Аналық тақтамен үйлесімді жарықтандыруды басқару үшін бағдарламалық жасақтаманы оның өндірушісінің веб-сайтынан жүктеп алыңыз және
жарықтандырудың түсі мен режимін баптаңыз.



XILENCE GmbH
Lavesstraße 4
31137 Hildesheim
Germany
www.xilence.net
info@xilence.de